

INCOM
— STONE —

ИНТЕРЬЕРЫ, ДЕКОР И ФАСАДЫ
ИЗ НАТУРАЛЬНОГО КАМНЯ

— est 2007 —

ПОСТАВКА — ПРОИЗВОДСТВО — МОНТАЖ — СЕРВИС



est 2007

Более 14 лет INCOM STONE ведет успешную деятельность на внутреннем рынке, является одним из лидеров в «каменном» бизнесе. Производство полного цикла, команда опытных профессионалов, сотрудничество с ведущими поставщиками.



**Наша цель — ответить клиенту
на его ценности**

РЕАЛИЗУЯ ИДЕИ ДИЗАЙНА В КАМНЕ,
РАСКРЫВАЕМ СТАТУС ПРОСТРАНСТВА

INCOME STONE

ЗАВЬЯЛОВ ВАЛЕРИЙ, ЗАВЬЯЛОВА ДИАНА, УРСУЛЯК ЭДУАРД



**НАШЕ БУДУЩЕЕ
СОЗДАЕТСЯ В НАСТОЯЩЕМ,**
МЫ — АРХИТЕКТОРЫ СВОЕЙ
ВСЕЛЕННОЙ.

НЕТ ТАКОЙ ВЫСОТЫ, КОТОРУЮ
НЕВОЗМОЖНО ПОКОРИТЬ
МЫСЛЬЮ, КОГДА В ОСНОВЕ
ВСЕГО — ГАРМОНИЯ.

СОДЕРЖАНИЕ

ИЗДЕЛИЯ ИЗ НАТУРАЛЬНОГО КАМНЯ

1. Мощение.....	8
2. Фасады.....	10
3. Ресепшен.....	12
4. Панно, полы, плинтусы.....	14
5. Стены и карнизы.....	16
6. Столешницы.....	18
7. Ванные комнаты.....	20
8. Подоконники.....	22
9. Каминь.....	24
10. Лестницы.....	26
11. Декор.....	28

МАТЕРИАЛЫ И ТЕХНИЧЕСКИЕ ПАРАМЕТРЫ

12. Виды камней.....	32
13. Форматы камня.....	36
14. Виды обработки профиля и подклейки.....	37
15. Виды обработки камня.....	38
16. Формирование стоимости.....	40
17. Стадии управления проектами.....	41

ПРОЕКТЫ, КЛИЕНТЫ, ПОСТАВЩИКИ

18. Наши преимущества.....	44
19. Реализованные проекты.....	46
20. Нам доверяют.....	54



ИЗДЕЛИЯ
ИЗ НАТУРАЛЬНОГО
КАМНЯ





МОЩЕНИЕ

Испокон веков человек использовал натуральный камень в строительстве, доверяя его прочности и долговечности, стремясь прикоснуться к природной красоте. Сегодня мощение натуральным камнем — яркий калейдоскоп дизайнерских возможностей и гарантия качества, проверенная временем.

ВИДЫ МОЩЕНИЯ НАТУРАЛЬНЫМ КАМНЕМ

- плитка
- булыжник
- брусчатка
- плитняк

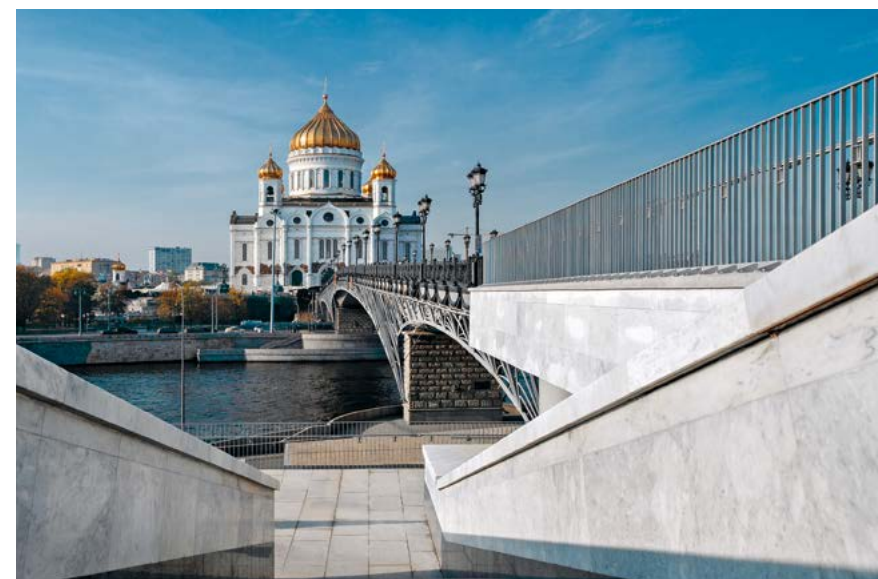
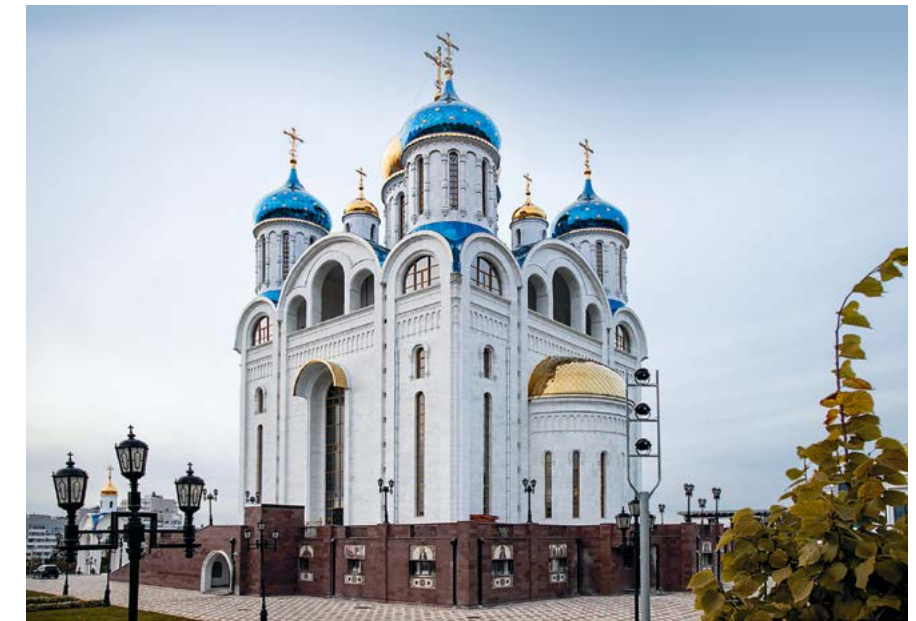

Человек,
способный
двигать горы,

НАЧИНАЕТ
С МАЛЕНЬКИХ
КАМНЕЙ

Мощение натуральным камнем — неотъемлемый компонент при благоустройстве территории, это не только функциональная необходимость, но и ключевой элемент вашего оригинального дизайна.

ПРЕИМУЩЕСТВА МОЩЕНИЯ НАТУРАЛЬНЫМ КАМНЕМ

- долговечность
- прочность
- экологичность
- эстетичность

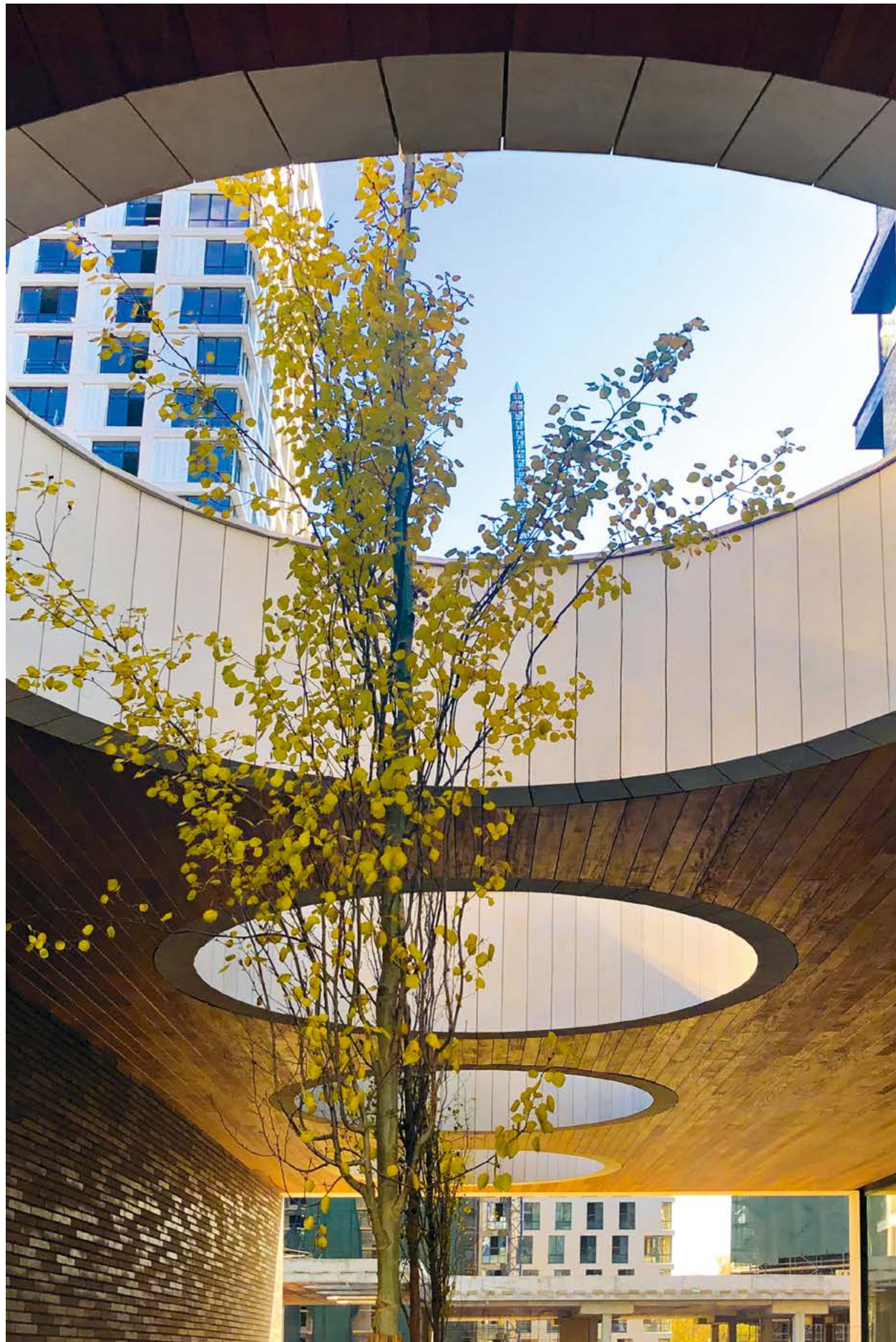

ФАСАДЫ

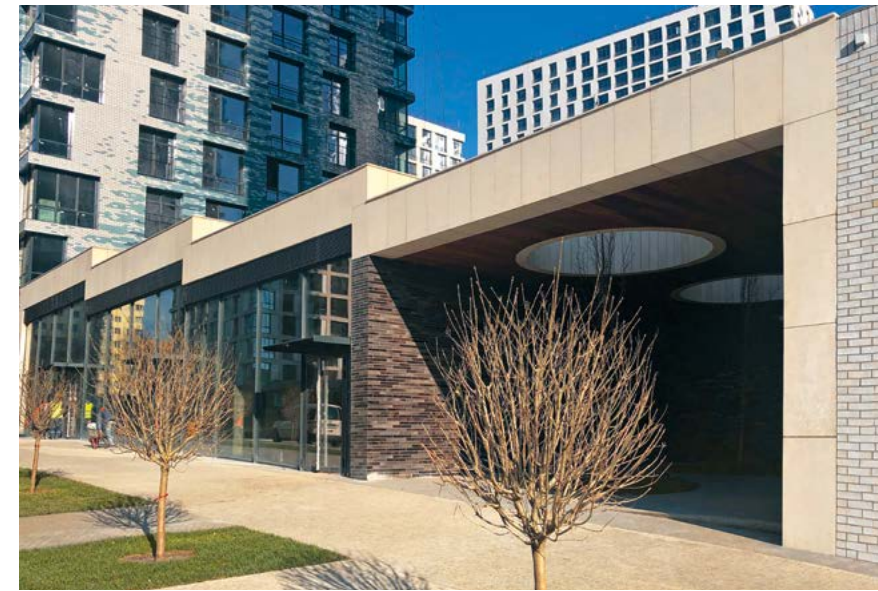

Успешным
по праву
считается тот,

.....
КТО МОЖЕТ
ПОСТРОИТЬ
НЕЧТО ПРОЧНОЕ

Оставить след в истории, прикоснуться к вековой традиции или подчеркнуть свою оригинальность. Отделка фасада натуральным камнем — уникальный способ заявить миру о себе, обладающий колоссальными вариациями исполнения ваших замыслов. Фасады из натурального камня — тренд нашего времени, гарантия долговечности и олицетворение утонченного вкуса.

ПРЕИМУЩЕСТВА ФАСАДОВ ИЗ НАТУРАЛЬНОГО КАМНЯ

- долговечность
- экологичность
- влагостойкость
- термостойкость
- неисчерпаемые декораторские возможности

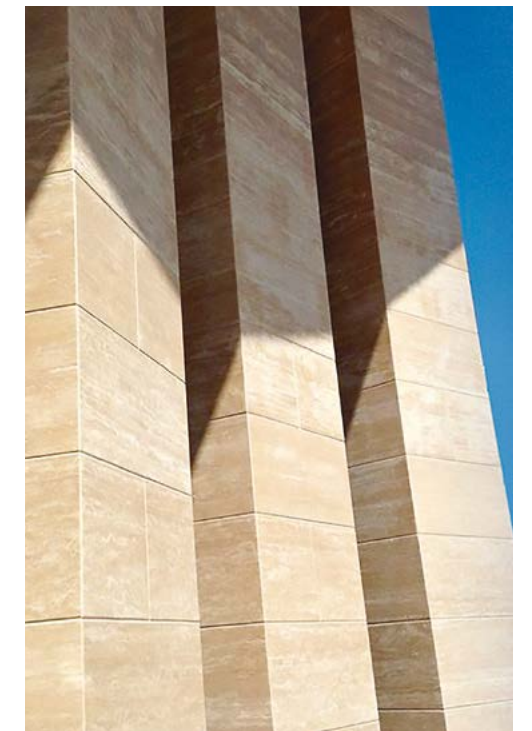

МЕТОДЫ ФАСАДНОЙ ОБЛИЦОВКИ

- укладка плит на стену
- укладка плит на металлоконструкцию

.....

БОГАТОЕ РАЗНООБРАЗИЕ ДИЗАЙНЕРСКИХ РЕШЕНИЙ

- фасады из известняка
 - фасады из песчаника
 - фасады из гранита
 - фасады из мрамора
 - фасады из травертина
-

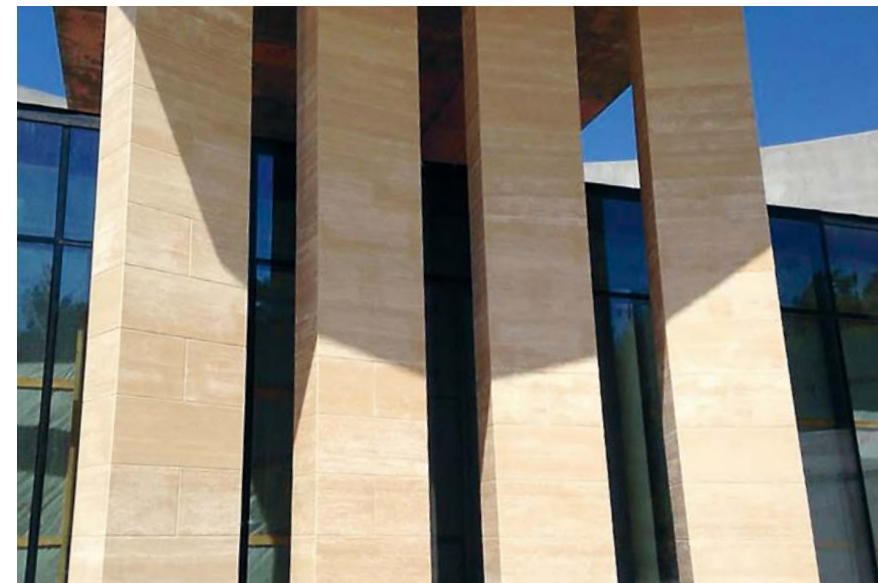



РЕСЕПШЕН



Счастье —

ДАРИТЬ ЯРКИЕ
ВПЕЧАТЛЕНИЯ
И ОТКРЫТО
САМОВЫРАЖАТЬСЯ

Первое впечатление — отправная точка успешных и перспективных знакомств, залог крепких и доверительных отношений, гарантия долгосрочного и плодотворного сотрудничества. Зона ресепшен из натурального камня — олицетворение вашей респектабельности, индивидуальности и благонадежности.

ПРЕИМУЩЕСТВА ОТДЕЛКИ НАТУРАЛЬНЫМ КАМНЕМ

- долговечность и износостойкость
- оригинальность фактуры камня
- экологичность материала
- повышенная термостойкость

Стойка ресепшен — ключевая деталь интерьера входной группы. Может быть выполнена из изящного мрамора, подчеркивающего солидность и элегантность, из полудрагоценного оникса, задающего аристократический тон, или из гранита, сочетающего в себе брутальность и изысканность.



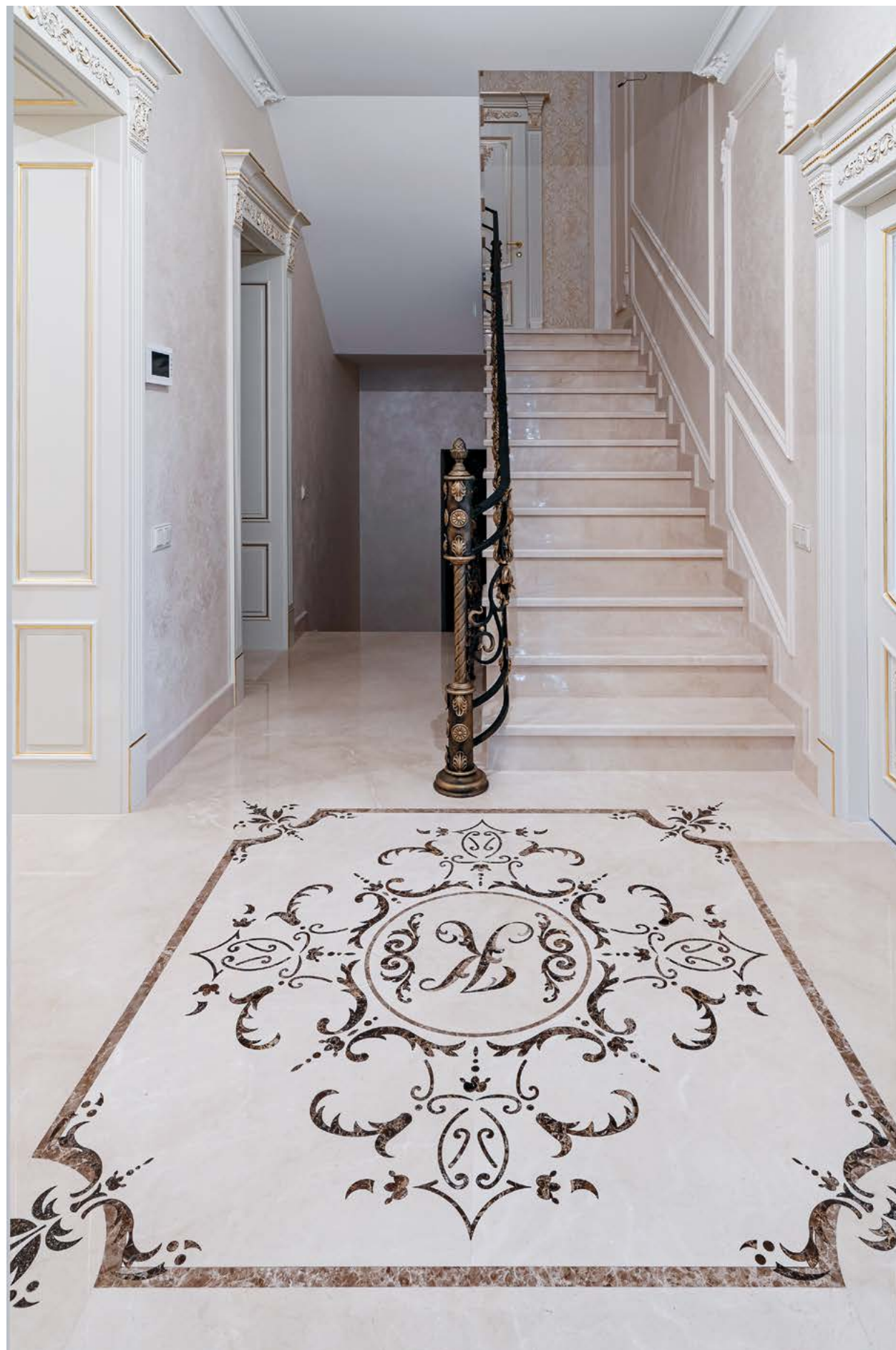

Добиться
успеха можно,

.....
ЛИШЬ ОБРЕТА
ТВЕРДУЮ ПОЧВУ
ПОД НОГАМИ

.....
Полы из натурального
камня — индивидуальный
стиль и элегантная роскошь,
проверенные временем. Изысканный
мрамор для создания атмосферы
умиротворения и солидности вашего
дома, а также оникс и травертин
позволят претворить в жизнь
самые смелые и оригинальные
дизайнерские решения. Долговечный
и благородный гранит для офиса
и делового интерьера.

.....
БОГАТОЕ РАЗНООБРАЗИЕ
ДИЗАЙНЕРСКИХ РЕШЕНИЙ

-
- укладка форматной плиткой
 - слобная укладка
 - укладка брекчии
 - мозаичная укладка

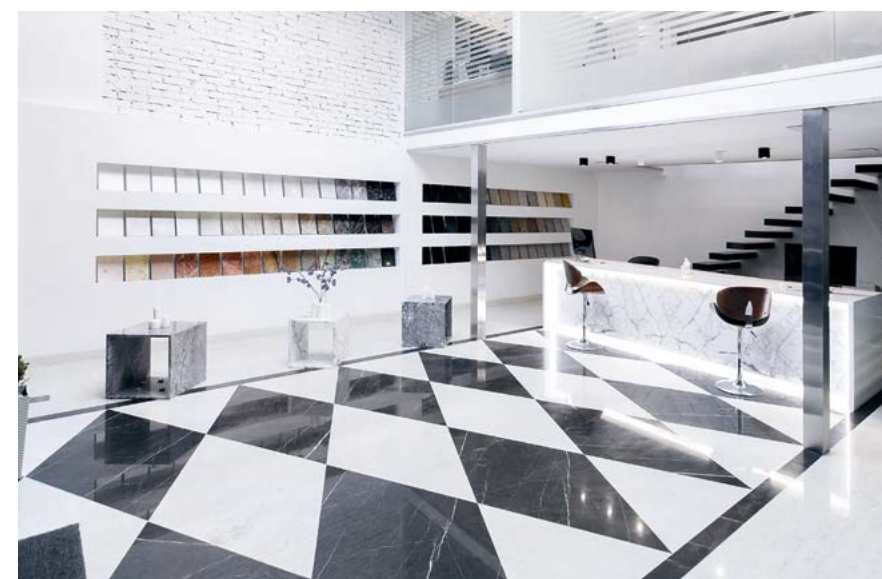

ПРЕИМУЩЕСТВА ПОЛОВ
ИЗ НАТУРАЛЬНОГО КАМНЯ

- влагоустойчивость
- долговечность
- термоустойчивость
- уникальный природный
рисунок

ПАННО, ПОЛЫ, ПЛИНТУСЫ



СТЕНЫ И КАРНИЗЫ



Возводить
стены,

.....
НИ В ЧЕМ
НЕ ОГРАНИЧИВАЯ
СЕБЯ ПРИ ЭТОМ



Ключевым элементом каждого интерьера, задающим стиль и настроение, являются стены. Рисунок стенового покрытия позволяет играть с визуальным ощущением: расширять помещение и делать его «воздушным» или ограничивать пространства, наполняя его глубиной и создавая атмосферу элитарности.

Для отделки стен используют благородный гранит, изысканный мрамор, долговечный базальт, фактурный травертин. Испокон веков облицовка стен камнем считалась атрибутом роскоши, власти и состоятельности и применялась лишь во дворцах и королевских замках. Прикоснитесь сегодня к величию эпохи Ренессанса и подчеркните свою индивидуальность.

БОГАТОЕ РАЗНООБРАЗИЕ
ДИЗАЙНЕРСКИХ РЕШЕНИЙ

-
- укладка стандартной плиткой
 - укладка крупноформатной плиткой
 - укладка уникальной мозаики
 - применение подсветки





СТОЛЕШНИЦЫ



Из великого разнообразия

ВОЗНИКАЕТ ИСТИННОЕ
СОВЕРШЕНСТВО

Безграничное многообразие натурального камня позволяет почувствовать себя творцом и смело экспериментировать с дизайном интерьера. Кухня и гостиная, кабинет и ванная комната — всюду подчеркнет вашу индивидуальность и создаст атмосферу солидности и комфорта столешница из натурального камня.

ПРЕИМУЩЕСТВА СТОЛЕШНИЦ ИЗ НАТУРАЛЬНОГО КАМНЯ

- долговечность, проверенная временем
- экологичность материала
- безупречная стойкость к физическим воздействиям



СТОЛЕШНИЦЫ ИЗ ГРАНИТА
Износоустойчивые и долговечные изделия. Не боятся контакта с водой и термостойчивы.

СТОЛЕШНИЦЫ ИЗ МРАМОРА
Каждое изделие — произведение искусства. Уникальный рисунок и оригинальная фактура.





ВАННЫЕ КОМНАТЫ

Пика блаженства
и глубин умиротворения

.....
МЫ ДОСТИГАЕМ ЛИШЬ НАЕДИНЕ
С СОБОЙ



Для создания оригинального и неповторимого интерьера используют стильный и элегантный травертин, уникальный и изысканный мрамор, а также благородный гранит, оникс, кварцит.



Ванная комната — индивидуальное пространство, оазис вашей личной жизни. Создать уникальную атмосферу комфорта и роскоши, подчеркнуть характер и статус способна отделка ванной комнаты натуральным камнем. Будьте творцом своих желаний.

ВИДЫ ИЗДЕЛИЙ
ИЗ НАТУРАЛЬНОГО КАМНЯ

-
- ванны
 - раковины
 - столешницы
 - ниши
 - полки

ПРЕИМУЩЕСТВА ОТДЕЛКИ
НАТУРАЛЬНЫМ КАМНЕМ

- долговечность и износостойкость
- оригинальность фактуры камня
- экологичность материала
- повышенная влагостойкость

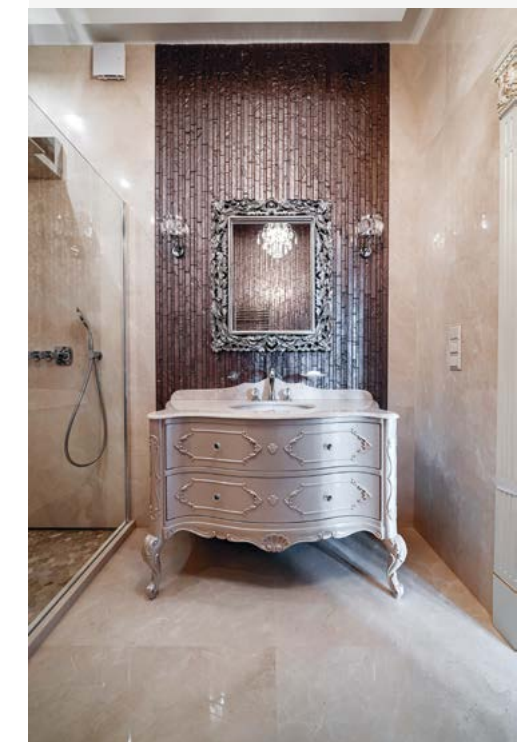



ПОДОКОННИКИ

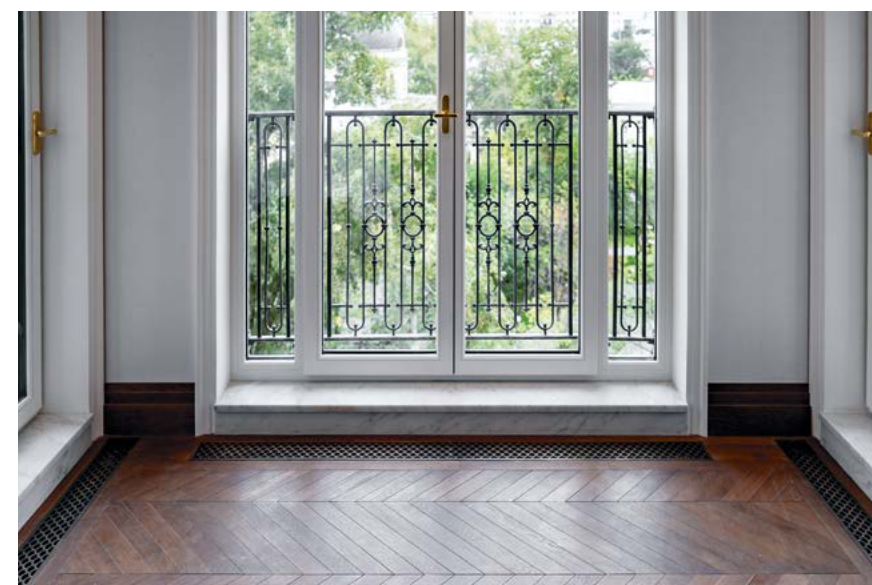

Гармония состоит
из множества мелочей,

.....
ПОРОЙ СОВСЕМ НЕЗАМЕТНЫХ

Подоконники из натурального камня придадут интерьеру нотки изысканности, сделают ваш дизайн неповторимым. Кабинет или гостиная, спальня или ванная комната — подчеркните свой индивидуальный стиль. Изделия из благородного мрамора, брутального гранита или эффектного оникса по праву завоевали мировую популярность.

ПРЕИМУЩЕСТВА ПОДОКОННИКОВ ИЗ НАТУРАЛЬНОГО КАМНЯ

- долговечность
- термостойкость
- экологичность
- прочность
- влагустойчивость

Благодаря уникальному природному рисунку материала подоконники из натурального камня привнесут ощущение завершенности и гармонии в помещении и станут неповторимой изюминкой любого дизайна.





КАМИНЫ

Смотреть, как горит огонь,
ощущать его тепло —

.....
ПОЗНАТЬ ГАРМОНИЮ ВСЕЛЕННОЙ



Стиль, комфорт, роскошь и уют — лишь неполный перечень качеств, которыми обладают камины из натурального камня. Романтические вечера с любимыми, творческие изыскания и деловые переговоры, семейные праздники и светские мероприятия, чувство надежности и уединения.

Камины могут быть выполнены из гранита, мрамора, оникса и травертина. Камин из гранита — воплощение долговечности и благородства. Изделия из мрамора — роскошные произведения искусства, подчеркивающие респектабельность владельца. Камин из оникса — олицетворение утонченности и изысканного чувства вкуса.

.....
ПРЕИМУЩЕСТВА КАМИНОВ
ИЗ НАТУРАЛЬНОГО КАМНЯ

- прочность и долговечность
- высокая огнеупорность
- экологическая безопасность
- отличное сохранение тепла
- уникальный дизайн благодаря особенностям камня

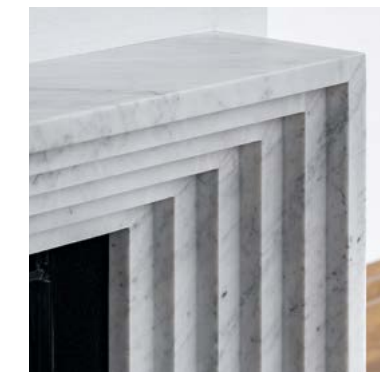
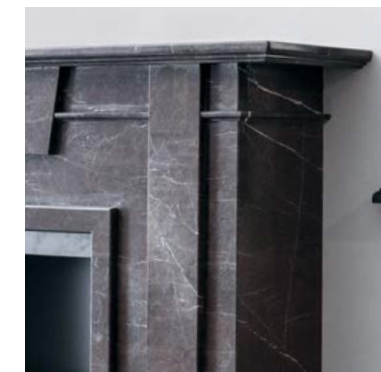



ЛЕСТНИЦЫ

Шаг за шагом,
ступенька за ступенькой

.....
МЫ ПРОДОЛЖАЕМ ВОСХОЖДЕНИЕ
К СОВЕРШЕНСТВУ



Лестницы из натурального камня — надежность, неподвластная времени, и утонченная элегантность в одном флаконе. Лестницы из натурального камня идеально дополняют любой интерьер, подчеркнут изысканный стиль и создадут атмосферу солидности и респектабельности.



ПРЕИМУЩЕСТВА ЛЕСТНИЦ ИЗ НАТУРАЛЬНОГО КАМНЯ

- долговечность и практичность
- экологичность материала
- прочность и устойчивость к внешним воздействиям

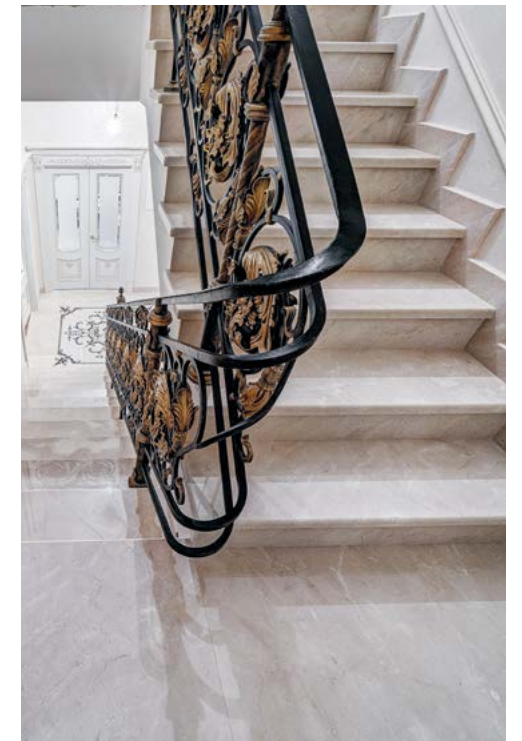

Интерьерные лестницы изготавливают из мрамора, оникса и гранита. Насыщенная цветовая палитра и разнообразие фактур натуральных камней позволяют воплощать в реальность самые смелые замыслы и творить настоящие шедевры.

ОСНОВНЫЕ ЭЛЕМЕНТЫ КАМЕННЫХ ЛЕСТНИЦ

- | | |
|----------------|-------------|
| 1) ступень | 5) поручень |
| 2) подступенок | 6) балясина |
| 3) площадка | 7) столб |
| 4) калашница | |

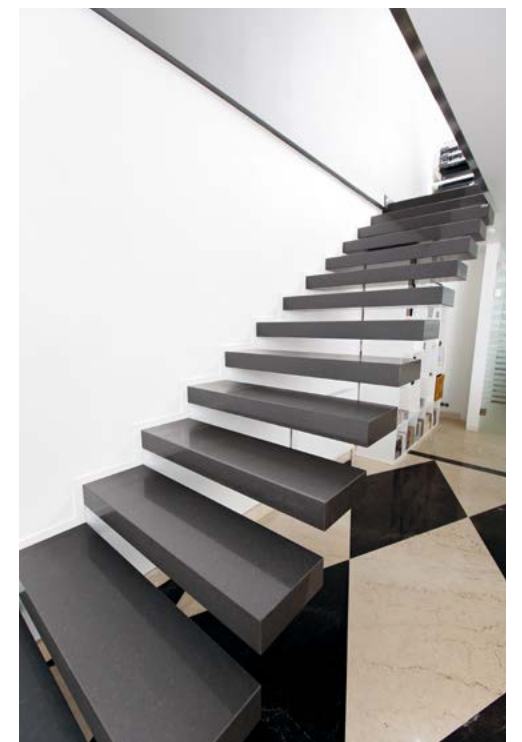

ДЕКОР

Жизнь дарит человеку нечто большое,
КОГДА ОН ИСКРЕННЕ РАДУЕТСЯ МЕЛОЧАМ

СТОЛ ОВАЛЬНЫЙ

Габариты рабочей поверхности:
2650 × 1080 × 60 mm

Высота стола: 760 mm

Материал столешницы:
мрамор OLIVE AVANGARD

Металлическое подстолье
Criss Cross

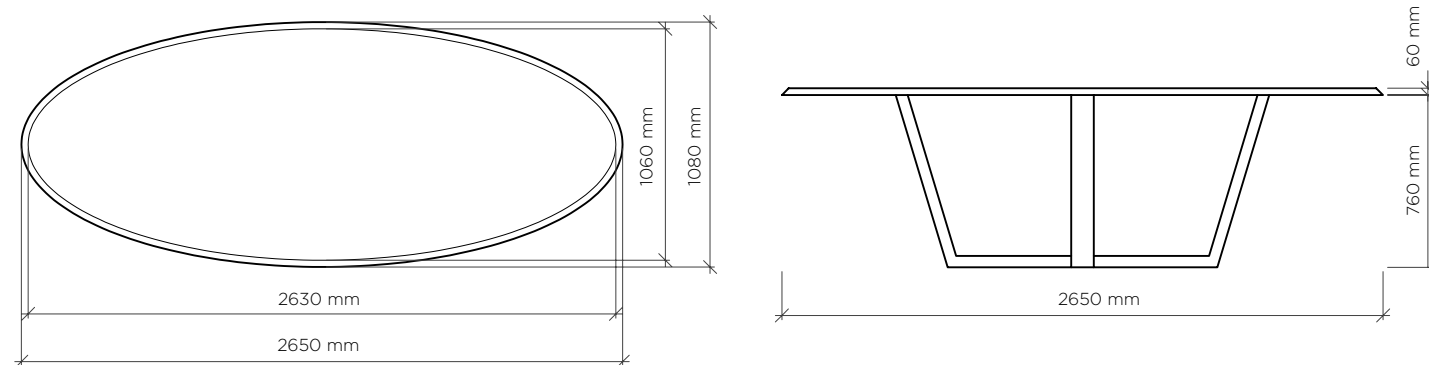

ЖУРНАЛЬНЫЙ СТОЛИК

Габариты рабочей поверхности:
400 × 20 mm
Высота стола: 660 mm

Каркас
и основание
металлическое

Материал
столешницы:
мрамор VOLAKAS



СКУЛЬПТУРА РУЧНОЙ РАБОТЫ

Материал: мрамор THASSOS



ЕМКОСТЬ ДЛЯ ЛЬДА

Материал: мрамор
BARDIGLIO NUVOLATO

ЖУРНАЛЬНЫЙ СТОЛИК

Габариты рабочей поверхности: Ø400 × 20 mm

Высота стола: 520 mm

Каркас и основание
металлическое

Материалы столешниц:
1) мрамор VOLAKAS
2) оникс IVORY
3) оникс IVORY



ЖУРНАЛЬНЫЙ СТОЛИК – КУБ

Габариты рабочей поверхности:
500 × 500 × 20 mm

Высота столика: 500 mm



Материал: мрамор BARDIGLIO NUVOLATO

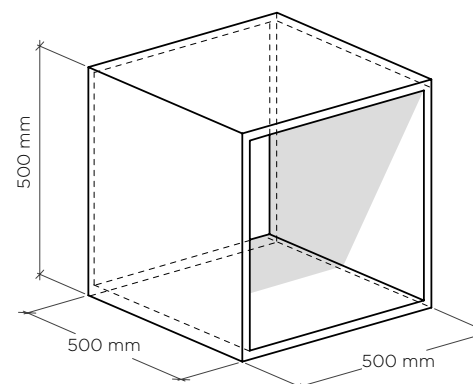

Материал: мрамор CALACATTA

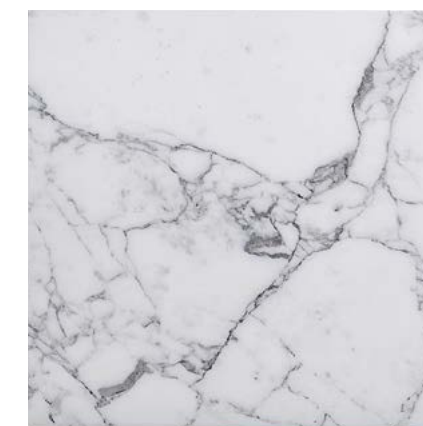

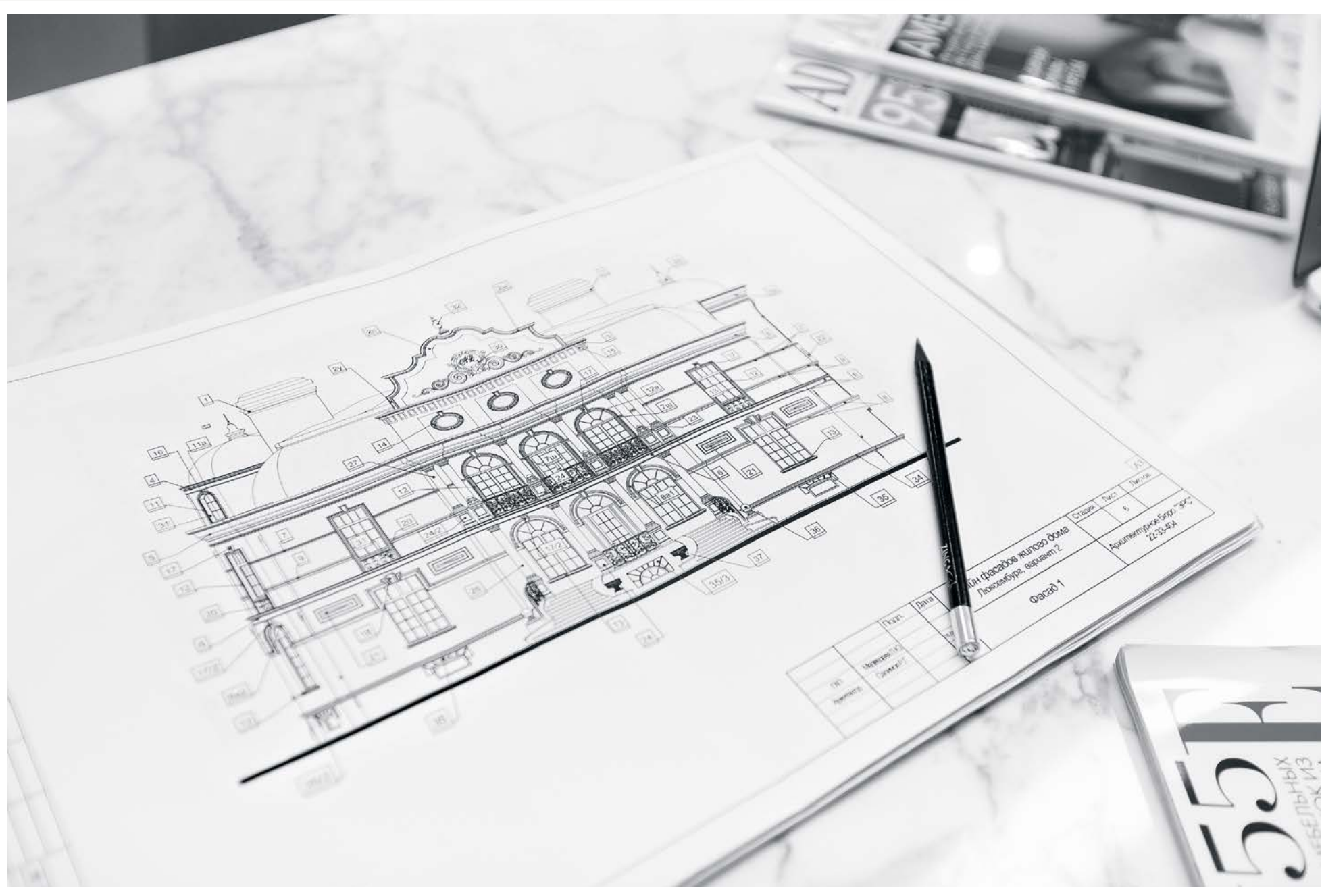

МАТЕРИАЛЫ И ТЕХНИЧЕСКИЕ ПАРАМЕТРЫ



ВИДЫ КАМНЕЙ



est. 2007

НАТУРАЛЬНЫЙ КАМЕНЬ

ГРАНИТ

СВОЙСТВА: высокая прочность, долговечность, водонепроницаемость, высокая устойчивость к физическим воздействиям

ПРИМЕНЕНИЕ: облицовка фасадов, напольные покрытия, лестницы, ванны, столешницы, подоконники, раковины



КВАРЦИТ

СВОЙСТВА: высокая плотность, долговечность, термоустойчивость, низкая радиоактивность

ПРИМЕНЕНИЕ: облицовка фасадов, обустройство фонтанов, отделка полов, лестницы, подоконники, раковины



МРАМОР

СВОЙСТВА: долговечность, влагоустойчивость, пластичность, прочность

ПРИМЕНЕНИЕ: камины, облицовка стен, напольные покрытия, ванны, лестницы, столешницы, подоконники, раковины



ОНИКС

СВОЙСТВА: высокая плотность, влагоустойчивость, термоустойчивость

ПРИМЕНЕНИЕ: облицовка стен, камины, ванны, бассейны



СЛАНЕЦ

СВОЙСТВА: долговечность, теплоизоляция, пластичность, экологичность, звукоизоляция

ПРИМЕНЕНИЕ: кровля крыш, облицовка фасадов, напольные покрытия, отделка стен, отделка каминов



ТРАВЕРТИН

СВОЙСТВА: долговечность, хорошая теплоизоляция, звукопоглощение, морозостойкость

ПРИМЕНЕНИЕ: облицовка фасадов, напольные покрытия, лестницы, столешницы, раковины, отделка каминов



ИЗВЕСТНЯК

СВОЙСТВА: прочность, долговечность, пластичность, термоустойчивость

ПРИМЕНЕНИЕ: облицовка фасадов, напольные покрытия, отделка стен, лестницы, каминные порталы





ТЕРРАЦЦО

МОДНЫЙ ПЛАСТИЧНЫЙ МАТЕРИАЛ ДЛЯ ЛЮБЫХ ЗАДАЧ

СВОЙСТВА

- высокая устойчивость к царапинам и сколам
- экологичность — состоит из природного камня или стекла
- гигиеничность — не впитывает запахи и влагу
- стильный — терраццо сейчас на пике модных тенденций
- пластичность — материалу можно придать абсолютно любую форму

ПРИМЕНЕНИЕ

Используется практически для всего: отделка полов, стен, ванных комнат, кухонных фартуков, мебельных фасадов и даже аксессуаров.

ЦВЕТОВАЯ ГАММА

Богатство палитры ограничено только вашим полетом мысли, поскольку терраццо — это в некотором роде конструктор: кусочки разнообразных камней и стекла, залитые специальной цементной смесью.



est. 2007

КВАРЦЕВЫЙ АГЛОМЕРАТ

СВОЙСТВА

- высокая устойчивость к царапинам и сколам
- невосприимчивость к действию бытовой химии
- экологичность — состоит из формованной кварцевой крошки
- гигиеничность — не впитывает запахи и влагу
- естественный вид — блики натурального камня

ПРИМЕНЕНИЕ

СOLIDНЫЙ и монументальный материал подходит для отделки полов, лестниц, подоконников, столешниц и раковин.

ЦВЕТОВАЯ ГАММА

Почти 500 оттенков: от классических пастельных тонов до страстной мадженты и сочного лайма. Можно подобрать подходящий вариант для любого интерьера.



99 % НАТУРАЛЬНОГО КВАРЦА И ПРОСТОТА В ПРИМЕНЕНИИ



ФОРМАТЫ КАМНЯ

Блоки

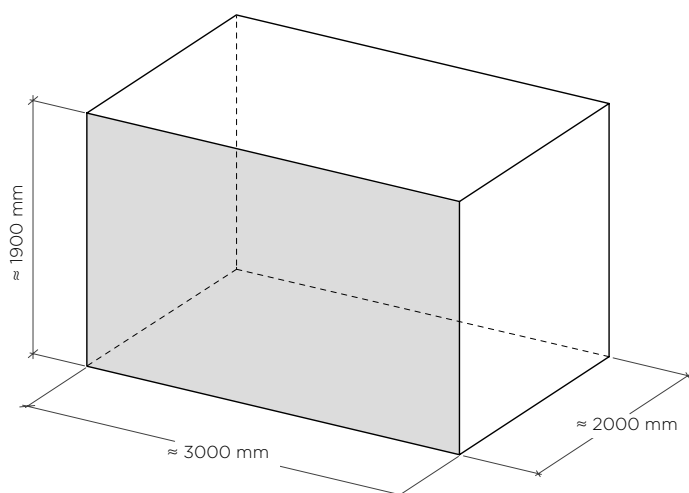

Слэбы

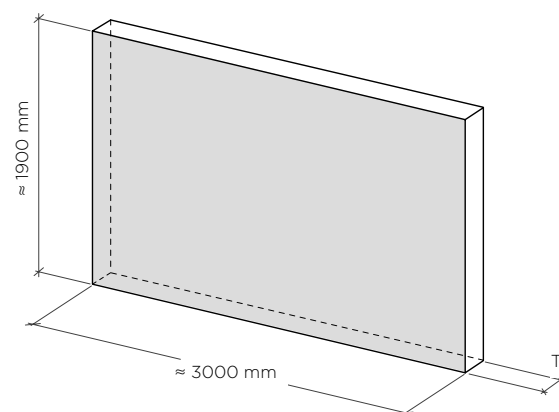

T — 20 мм
T — 30 мм
T — толстомер

Плита стандартная

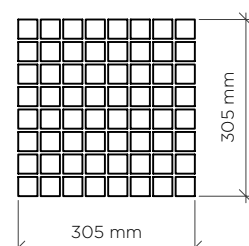
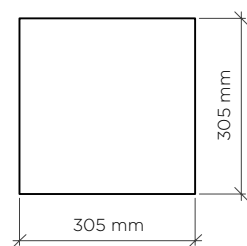
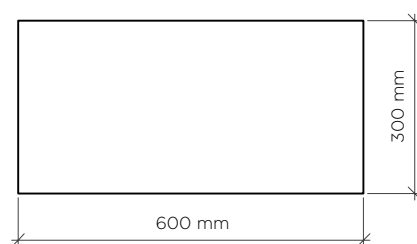
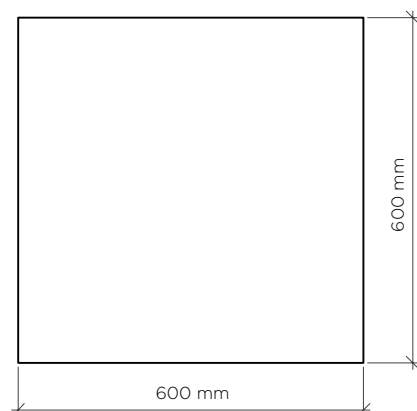

Мозайка



ВИДЫ ОБРАБОТКИ ПРОФИЛЯ

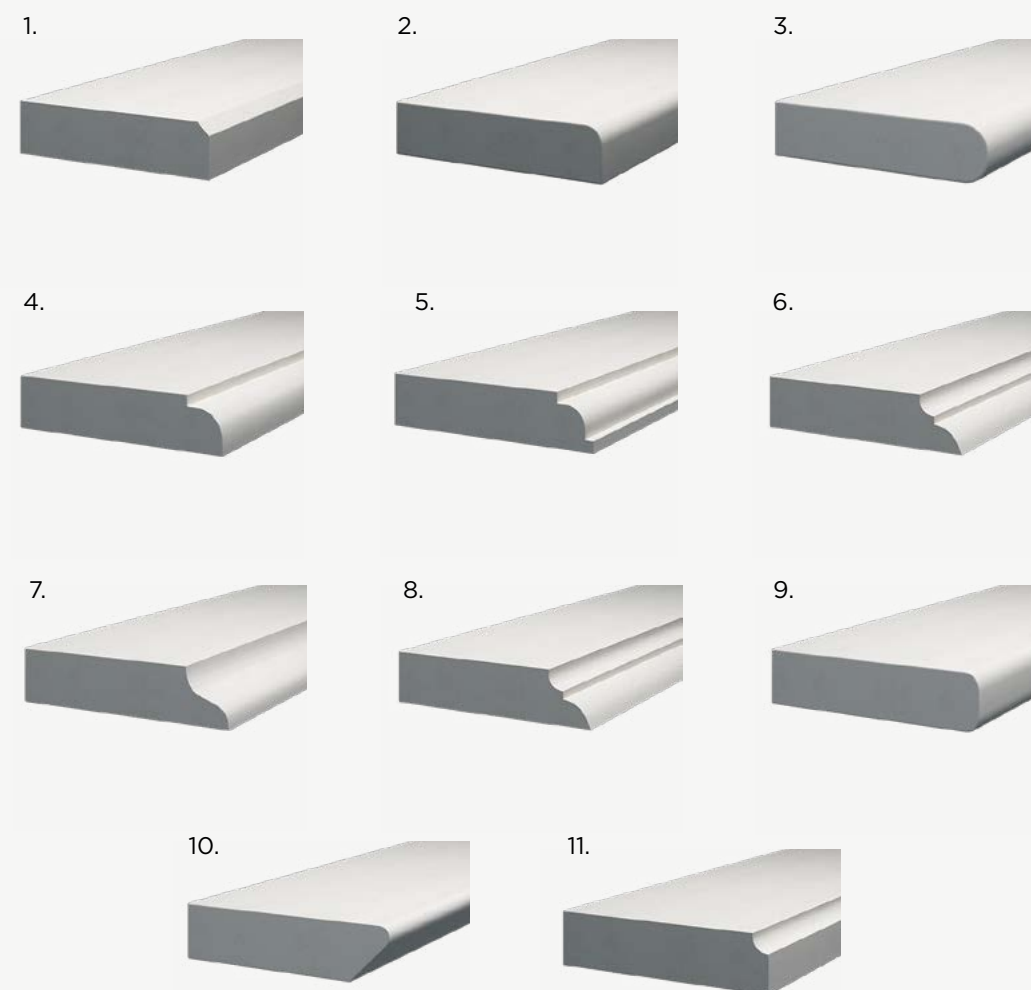

ВИДЫ ПОДКЛЕЙКИ

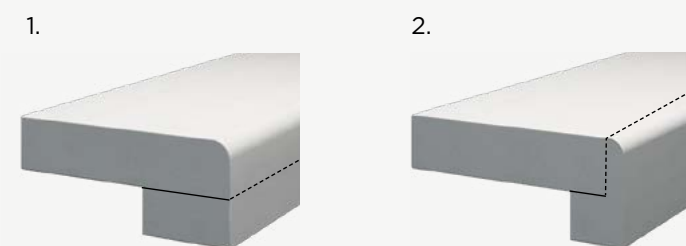

ВИДЫ ОБРАБОТКИ КАМНЯ

Рифленая



Шлифовка



Скала



Термо



Антик



Бучарда



Полировка



Барельеф



Истинное богатство
не в том, что мы имеем,

.....
А в том, что мы создаем

ФОРМИРОВАНИЕ СТОИМОСТИ

1. Замер и проектирование

Стоимость зависит от удаленности объекта от МКАД. Дополнительный расход может составить изготовление шаблона.

После детального замера проектируются все узлы и стыковки с последующей спецификацией по деталям.

2. Материал

Стоимость зависит от вида камня, формата и вида обработки. К фактическому объему материала применяется повышающий коэффициент на раскрой.

3. Изготовление

Конкретику данных работ определяет непосредственно само изделие, как правило, их виды следующие: резка, обработка профиля и вид подклейки, вырезы под сантехнические приборы (с обработкой и без обработки).

4. Доставка

Определяется в зависимости от удаленности.

5. Подъем

Зависит от веса изделий и этажности здания.

6. Монтаж

Зависит от строительной готовности, вида изделий и формата (укладка, облицовка, установка).

7. Сервис

Дополнительная шлифовка/полировка поверхностей камня и защита специальными средствами от внешней среды (гидрофобизация).



СТАДИИ УПРАВЛЕНИЯ ПРОЕКТАМИ

№1

Запуск проекта

— анализ проекта

№2

Организация и подготовка

— разработка структуры работ
— подбор поставщика материалов
— объемы и стоимость материалов и услуг
— сроки проекта
— подбор команды проекта
— планирование и управление рисками
— управление коммуникациями
— управление закупками
— управление заинтересованными сторонами (от клиента)
— постоянная коммуникация с заинтересованными сторонами в целях понимания их потребностей и ожиданий

№3

Выполнение работ

— текущая приоритезация задач проекта по степени критичности
— оценка рисков и их предотвращение
— оценка проделанной работы: освоение объемов
— управление командой
— выполнение работ и контроль
— управление качеством проекта
— реагирование на проблемы по мере их возникновения
— управление конфликтующими сторонами

№4

Процесс закрытия проекта

— сдача результата проекта
— решение административных вопросов
— анализ закрытия проекта
— передача накопленных знаний



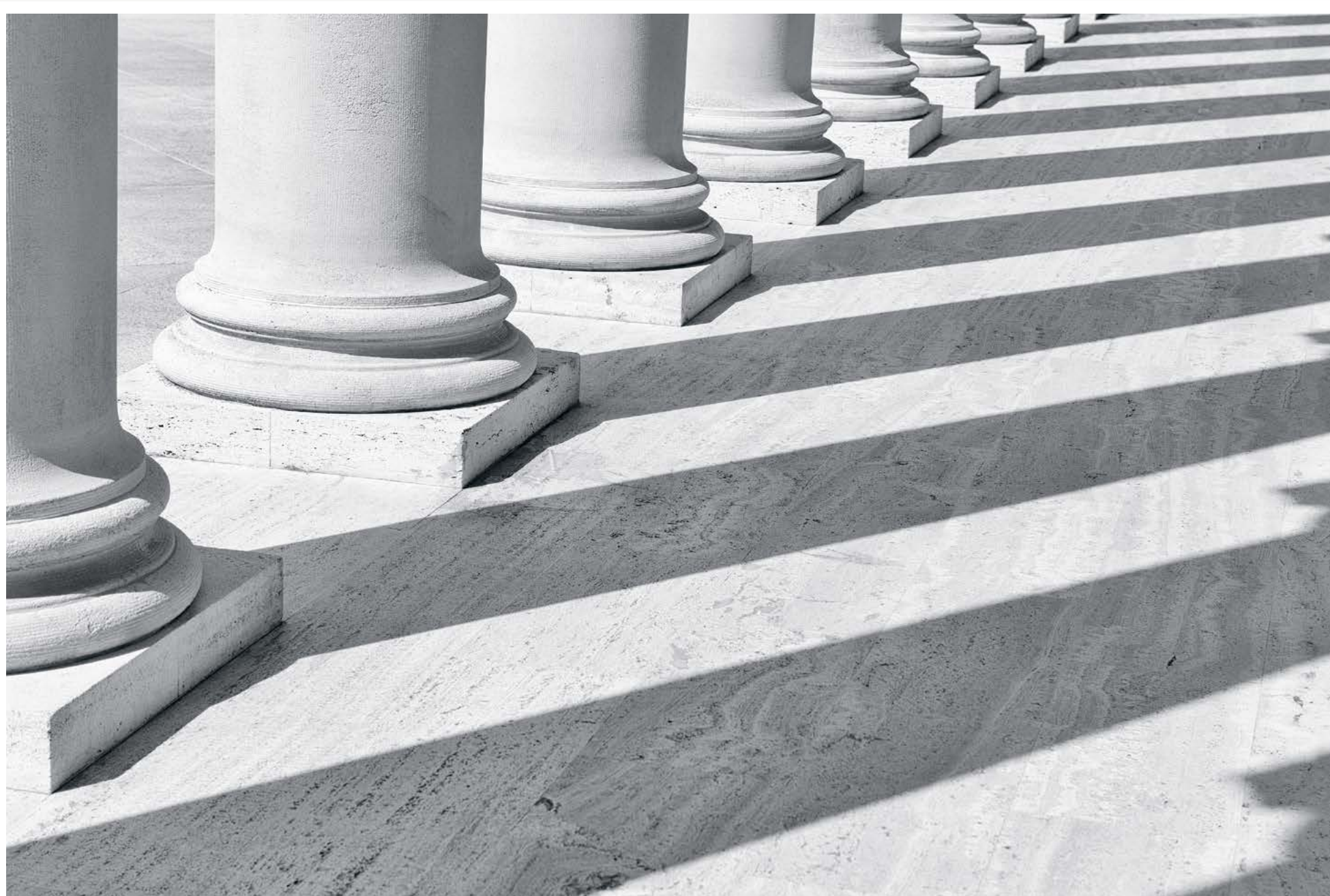

ПРОЕКТЫ
КЛИЕНТЫ
ПОСТАВЩИКИ



НАШИ ПРЕИМУЩЕСТВА



est. 2007

КОМАНДА КРЕАТИВНЫХ
И КВАЛИФИЦИРОВАННЫХ
ПРОФЕССИОНАЛОВ

БОЛЕЕ **14 ЛЕТ** УСПЕШНОЙ
ДЕЯТЕЛЬНОСТИ **НА РЫНКЕ**

ТЕСНОЕ **СОТРУДНИЧЕСТВО**
С ИЗВЕСТНЫМИ ДИЗАЙНЕРАМИ,
АРХИТЕКТОРАМИ
И ПОСТАВЩИКАМИ

ВЕДЕНИЕ ГИБКОЙ
И **СБАЛАНСИРОВАННОЙ**
ЦЕНОВОЙ ПОЛИТИКИ
ПОД КОНКРЕТНОГО КЛИЕНТА

УНИКАЛЬНЫЙ **ОПЫТ**
И ПРОИЗВОДСТВО ПОЛНОГО
ЦИКЛА: ОТ ЗАДУМКИ
ДО РЕАЛИЗОВАННОГО
ПРОЕКТА

ПРЯМЫЕ КОНТРАКТЫ
С ПОСТАВЩИКАМИ
ПО ВСЕМУ МИРУ

ФИНАНСОВО-НАДЕЖНЫЙ
ПАРТНЕР

РЕГУЛЯРНО **ОБУЧАЕМСЯ**
И **СИСТЕМАТИЗИРУЕМ**
БИЗНЕС-ПРОЦЕССЫ



РЕАЛИЗОВАННЫЕ ПРОЕКТЫ



est. 2007

Каждый проект для нас — это **вдохновение и точка профессионального роста**. Клиенты ставят перед нами **уникальные задачи** по подбору материалов, сочетанию цветов и фактур. Мы научились создавать роскошь, исполняя **амбициозные желания** наших клиентов.

Showroom компании INCOM STONE



Клубный дом BARKLI GALLERY

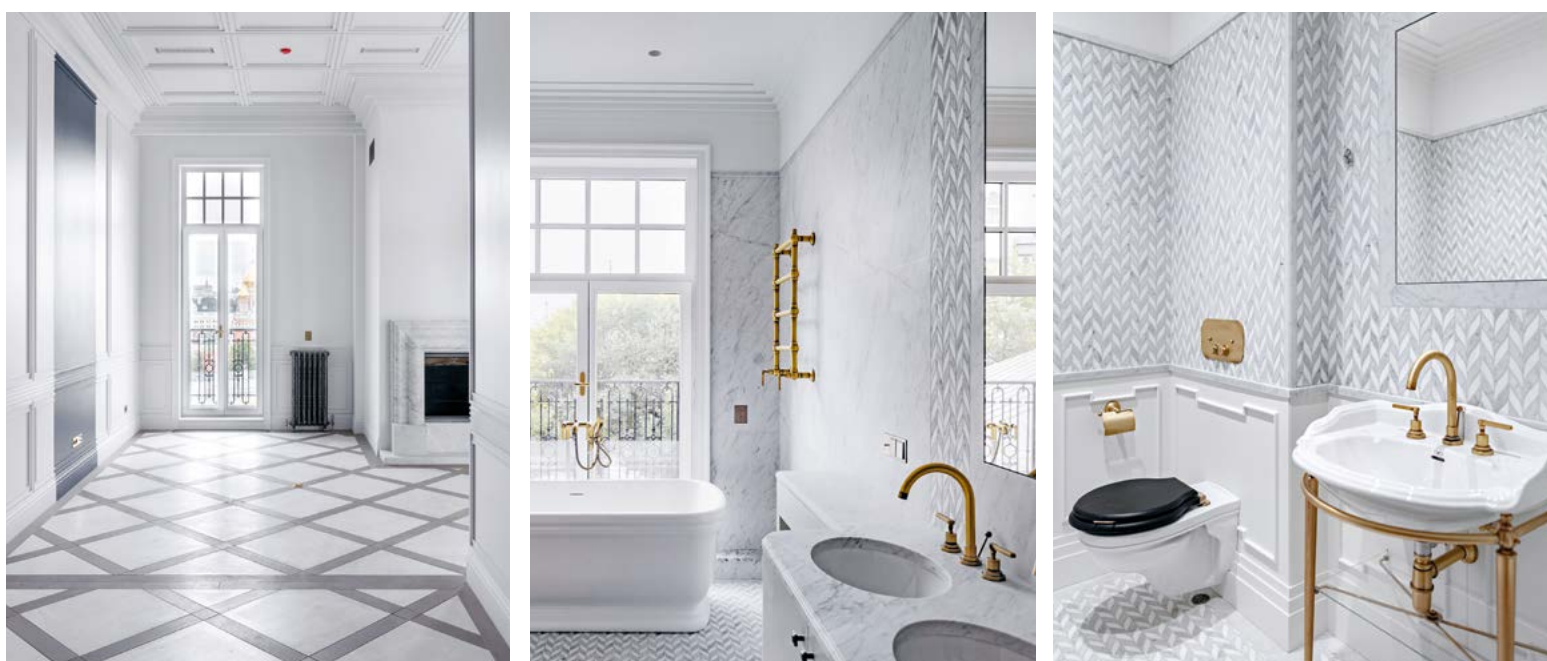

Клубный дом BRODSKY



РЕАЛИЗОВАННЫЕ ПРОЕКТЫ



est. 2007

Частная резиденция «ПЕТРОВСКИЙ»



Клубный дом НАВОКОВ

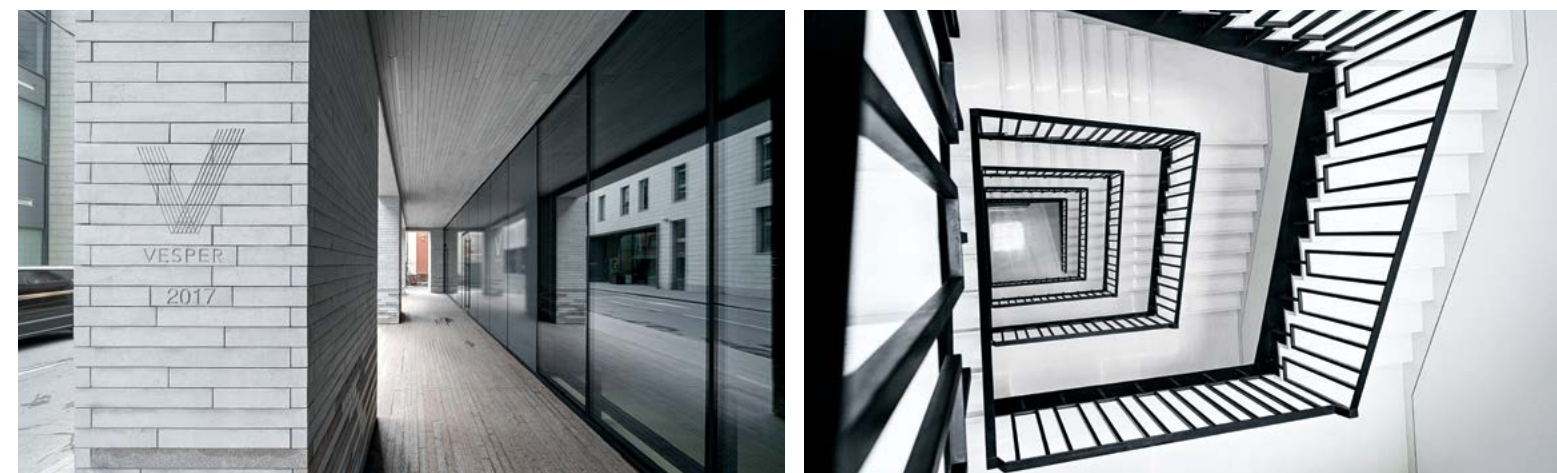

Офис компании «СУРГУТНЕФТЕГАЗ»



Клубный дом BUNIN



РЕАЛИЗОВАННЫЕ ПРОЕКТЫ



est. 2007

ПАТРИАРШИЙ МОСТ

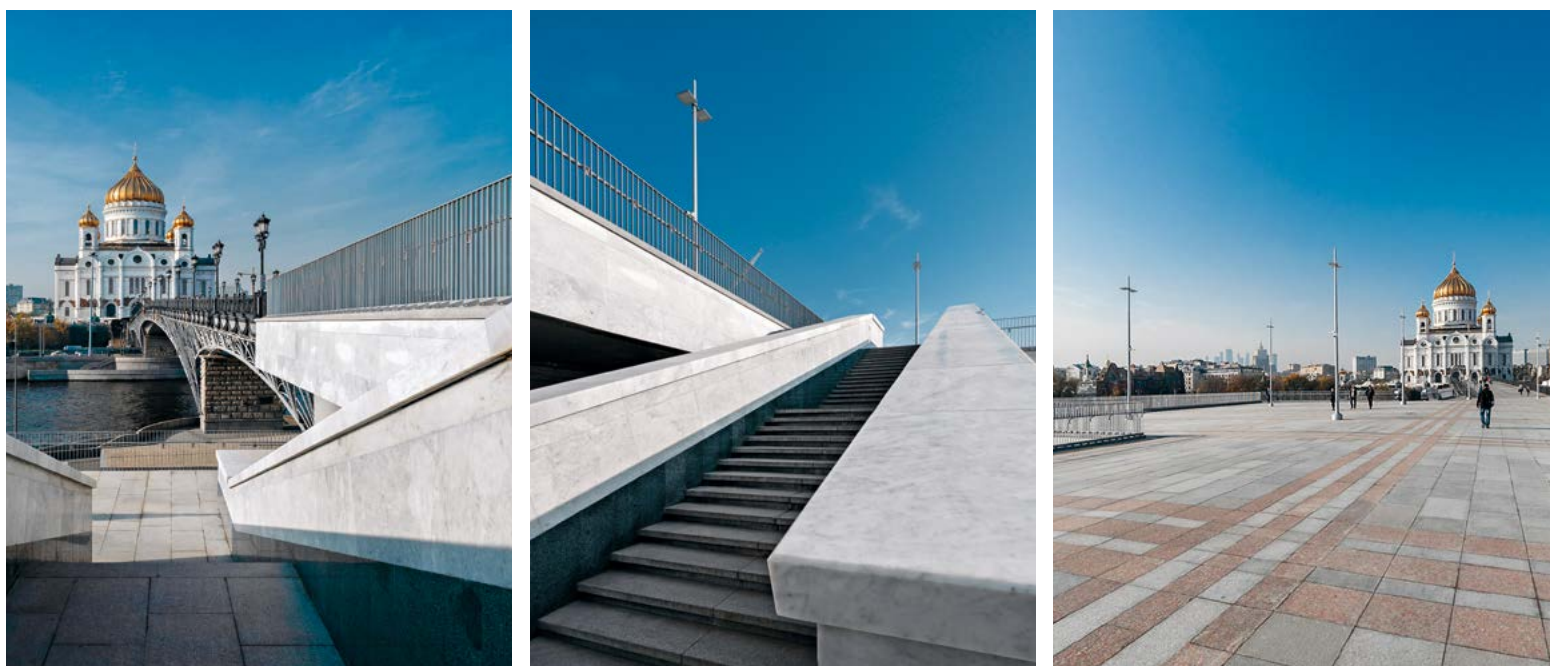

Город Южно-Сахалинск, КАФЕДРАЛЬНЫЙ СОБОР РОЖДЕСТВА ХРИСТОВА



Фасад «КУТУЗОВСКИЙ LIFE»

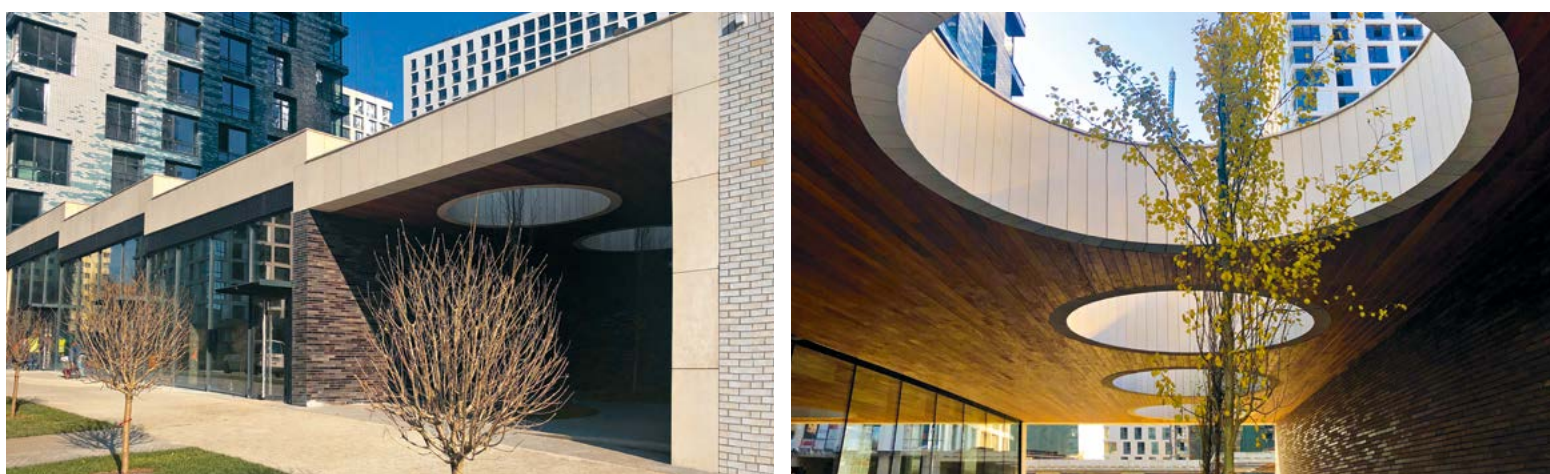

Частная резиденция «МОСКВА»

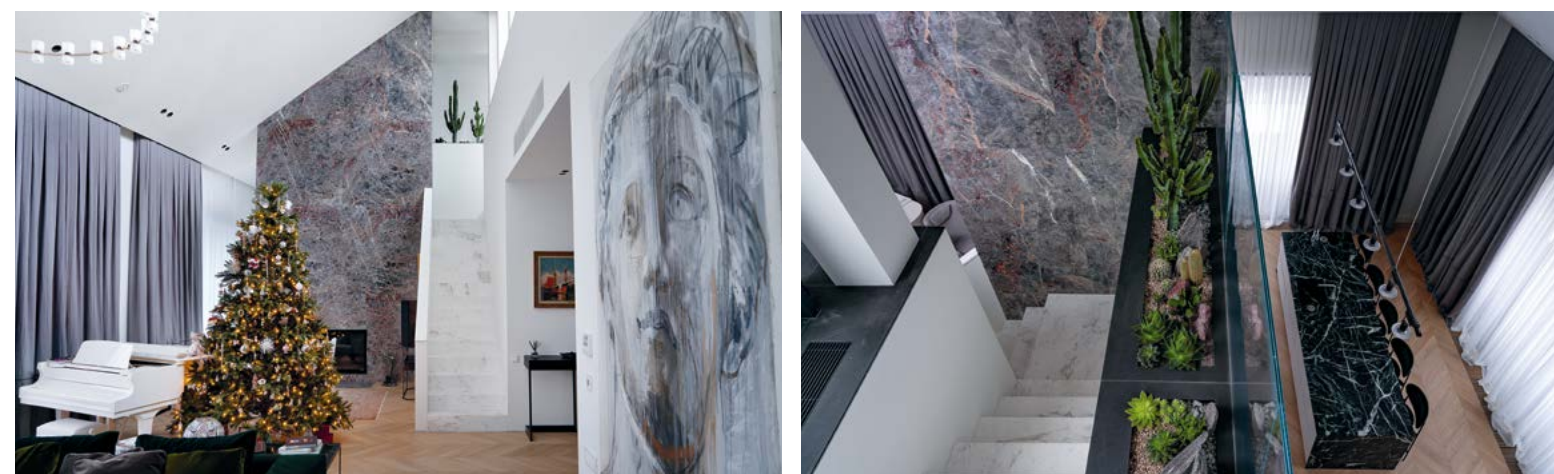

РЕАЛИЗОВАННЫЕ ПРОЕКТЫ



est. 2007

Клубный дом «МАЛАЯ ОРДЫНКА 19»

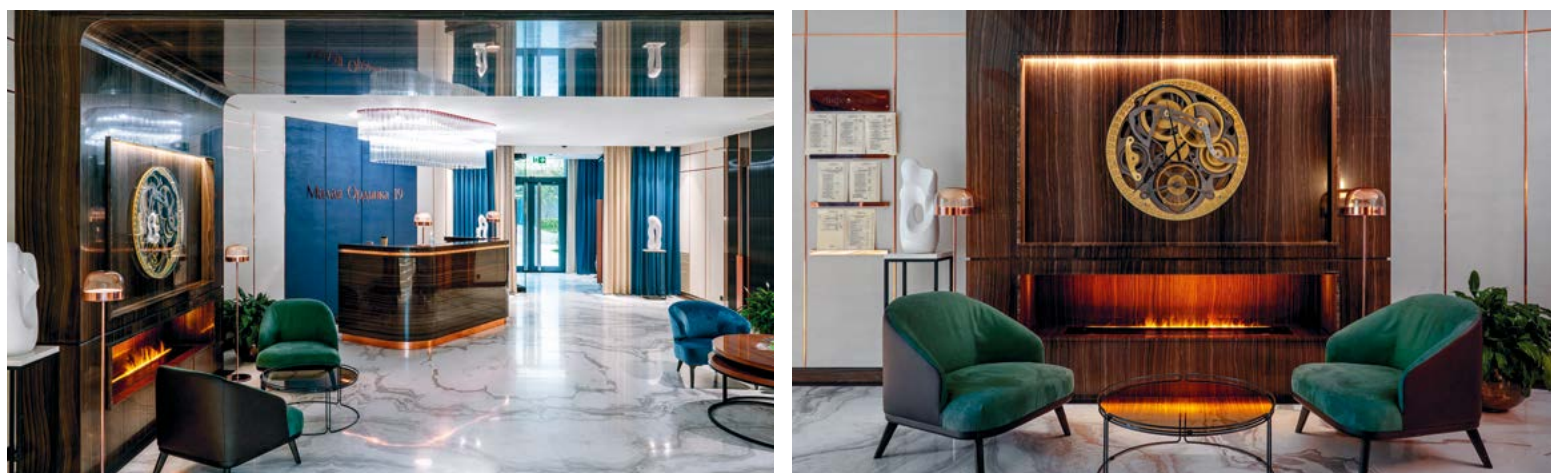

Частная резиденция «ТРОИЦК»

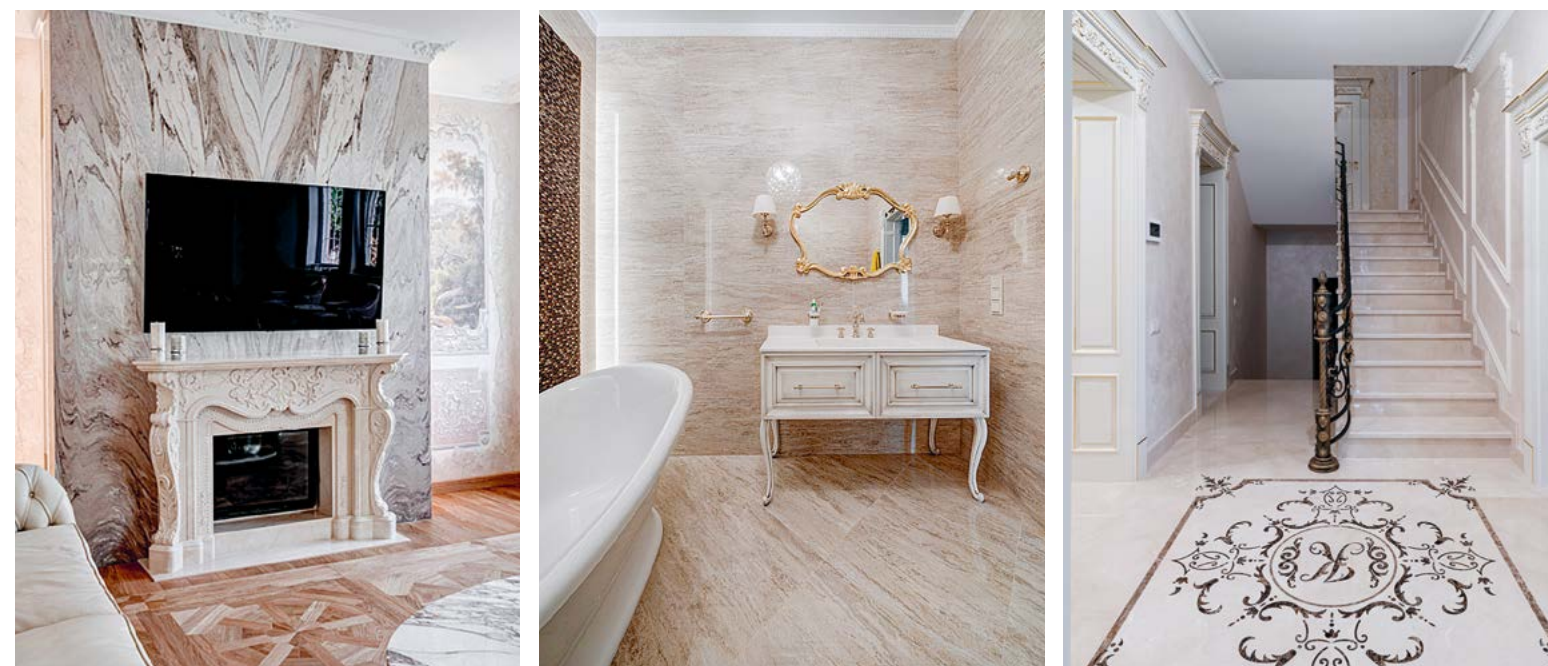

Частная резиденция «РУБЛЕВО»



Частная резиденция «СОРОЧАНЫ»

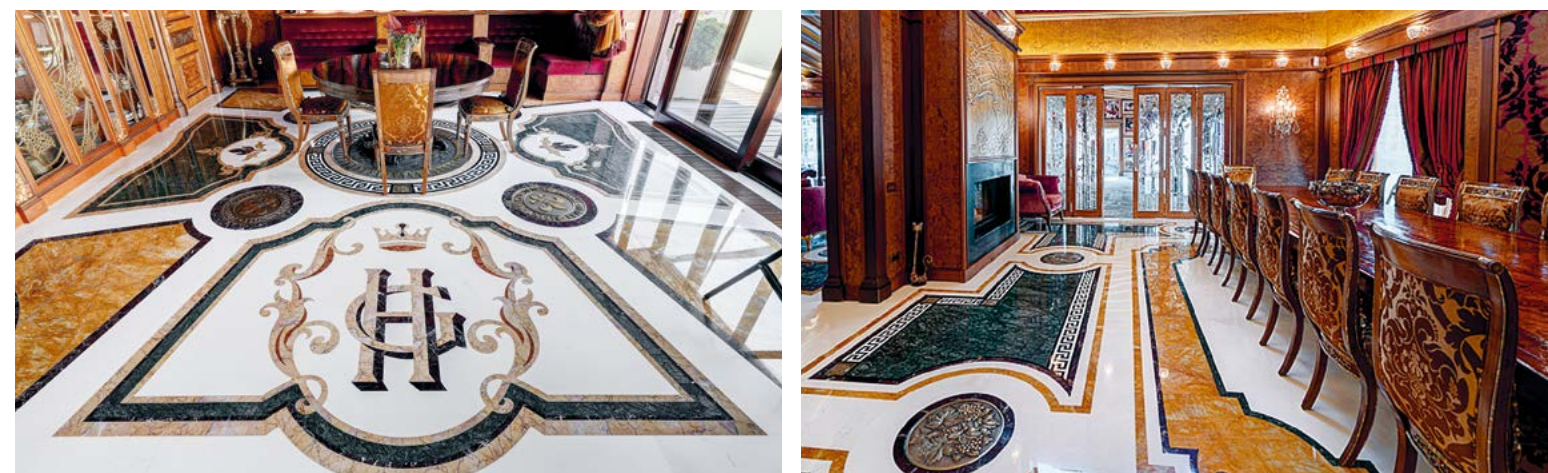

НАМ ДОВЕРЯЮТ

КЛИЕНТЫ



СОТРУДНИЧЕСТВО

С ПОСТАВЩИКАМИ





105005, РФ, г. Москва, наб. Академика Туполева, д. 15 Б,
МЖК «Каскад», галерея 29

По общим вопросам: +7 495 988-89-74

Отдел продаж: +7 495 653-78-84

incomstone.ru



2021 год